

STURMTIGER

(38 cm RW61 Assault Mortar)

Part 1 [exterior]

1/35 scale update for Tamiya, Italeri models

ABER® 35 043

WWW.ABER.NET.PL

Made in Poland © 1998

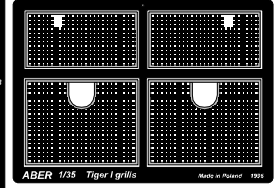
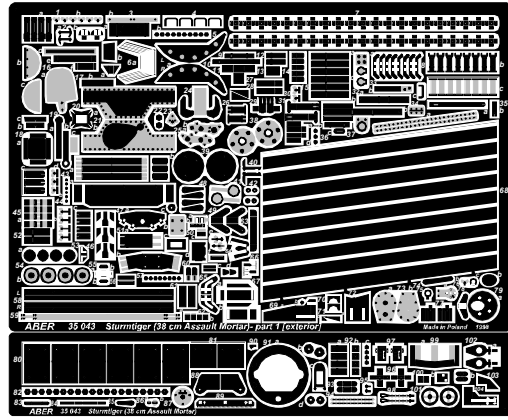

WARNING

Any unauthorized copying, producing and reproducing of ABER company products, or any part thereof, is strictly prohibited and any such action establishes liability for a civil action and may give rise to criminal prosecution.

OSTRZEŻENIE

Jakiegolwiek kopiowanie, produkowanie i reprodukcja wyrobów firmy ABER bez zezwolenia w całości lub części jest surowo zabronione. Powyższe działania powodują powstanie odpowiedzialności cywilnej oraz mogą spowodować wszczęcie postępowania karnego.

Please note that, for purpose of improvement ABER sets designs are subjects to change without notice. Proszę mieć na uwadze fakt, że zestawy ABER mogą ulec zmianie ze względu na ulepszenia, bez powiadomienia.

We advise that better method to join metal to metal is soldering. Use ABER soldering solution AF20 (dorzadzamy łączenie części metalowych za pomocą lutownia. Zastosuj nasz topnik AF20)

Use Cyanoacryl glue
kleić klejami cyjanoakrylowymi

1 step (krok)

2 step (krok)

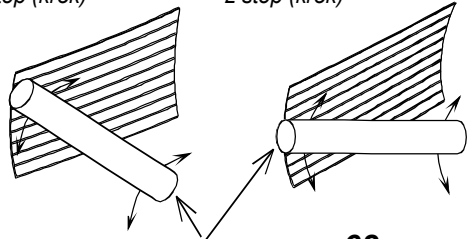

Use metal or plastic roller (Zastosować metalowy lub plastikowy walec)

3 step (krok)

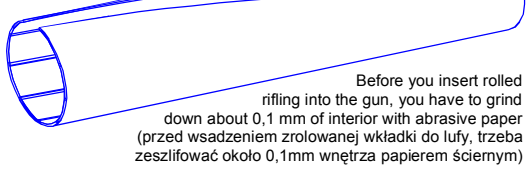

Before you insert rolled rifling into the gun, you have to grind down about 0,1 mm of interior with abrasive paper (przed wsadzeniem zrolowanej wkładki do lufy, trzeba zeszlifować około 0,1mm wewnątrz papierem ściernym)

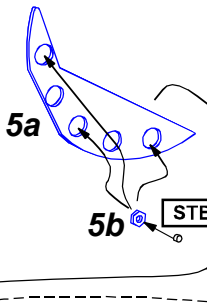
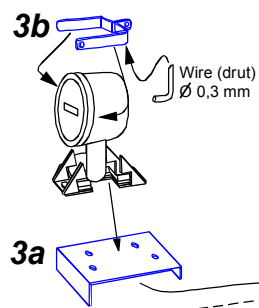

Fireing position (ustawienie bojowe)

Traveling position (ustawienie transportowe)

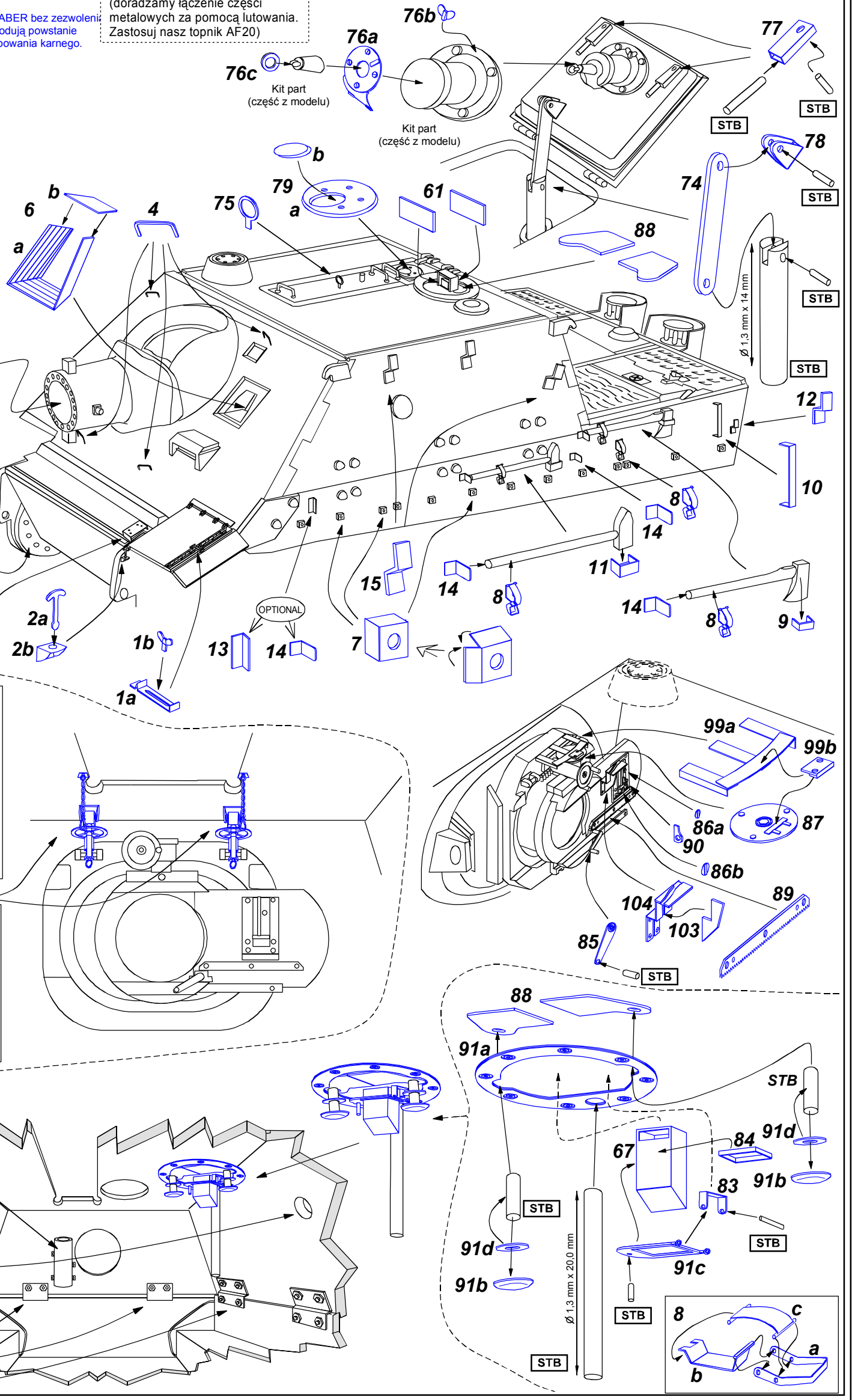
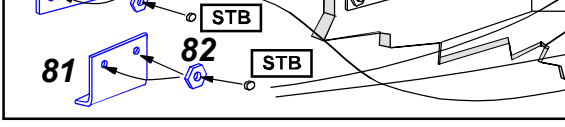
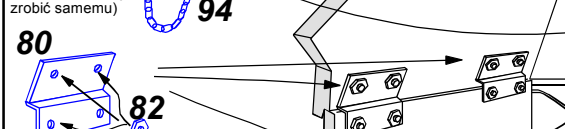
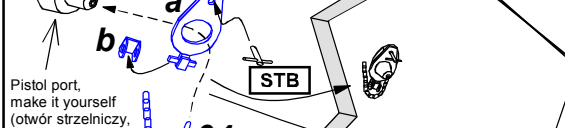
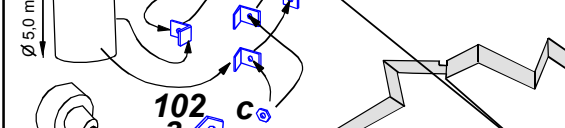
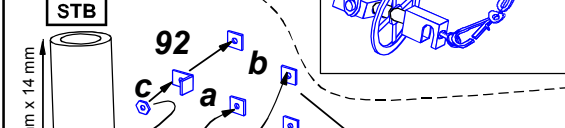
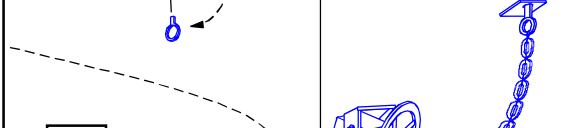
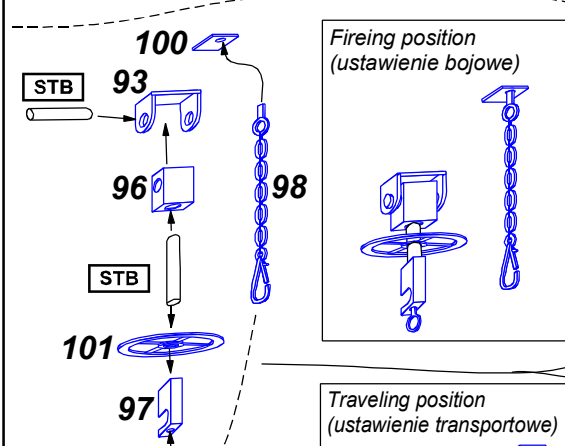

Look for sets:
35 047 Interior
35 A43 Fenders

Tiger I grills

